

Regenhut rund

Chapeau biconique rond

Ausführung M
Exécution M

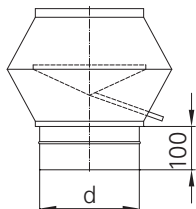

Ausführung R
Exécution R

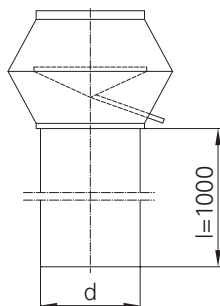

Code **080**
RHR

Preis in CHF pro Stück, Ausführung R inkl. 1 m Rohr
Prix en CHF par pièce, Exécution R incl. d'un mètre du tuyau

Rücknahme ausgeschlossen
Reprise exclus

Ø d, mm	Preise netto prix net							
	verzinkt galvanisé		Aluminium		1.4301 (V2A)		1.4404 (V4A)	
	M	R	M	R	M	R	M	R
80	130.20	144.90	156.50	174.30	173.30	197.40	179.60	207.90
100	130.20	144.90	156.50	174.30	173.30	199.50	180.60	212.10
125	162.80	174.30	195.30	209.00	217.30	242.60	225.80	258.30
150	186.90	206.90	224.70	247.80	248.90	286.70	259.40	305.60
160	186.90	206.90	224.70	247.80	248.90	287.70	259.40	307.70
180	199.50	220.50	239.40	264.60	267.80	310.80	280.40	332.90
200	211.00	233.10	253.10	279.30	284.60	322.40	298.20	342.30
224	260.40	287.70	312.90	345.50	355.90	408.50	375.90	440.00
250	309.80	341.30	371.70	409.50	419.00	479.90	441.00	515.60
280	322.40	355.90	386.40	427.40	436.80	504.00	459.90	541.80
300	331.80	366.40	398.00	440.00	436.80	516.60	459.90	559.60
315	338.10	374.90	405.30	449.40	457.80	528.10	485.10	572.30
355	371.70	408.50	446.30	490.40	516.60	587.00	553.40	640.50
400	446.30	491.40	535.50	590.10	643.60	744.50	698.30	824.30
450	510.30	563.90	612.20	676.20	735.00	849.50	795.90	939.70
500	577.50	637.40	693.00	764.40	825.30	953.40	897.80	1061.60
560	696.10	769.60	835.80	924.00	961.80	1135.10	984.90	1257.90
600	777.00	857.90	932.40	1029.00	1104.60	1270.50	1198.10	1407.00
630	834.80	919.80	1001.70	1103.60	1176.00	1350.30	1270.50	1488.90
710	990.20	1091.00	1188.60	1309.40	1410.20	1611.80	1530.90	1782.90
800	1212.80	1338.80	1455.30	1606.50	1694.70	1933.10	1831.20	2127.30
900	1465.80	1616.00	1758.80	1939.40	2026.50	2303.70	2177.70	2519.00
1000	1715.70	1893.20	2059.10	2272.20	2393.00	2713.20	2584.10	2976.80
1120	1896.30	2064.30	2275.40	2477.00	2768.80	3138.50	3031.40	3499.70
1250	2078.00	2491.70	2493.80	2990.40	3055.50	3746.40	3353.70	4157.00

Preise in CHF, exkl. MWSt. Prix en CHF, exkl. TVA.

Einsatz: nur für Fortluft
Optionen: Doppelwandig oder isoliert
pulverbeschichtet
Kupfer: Preise auf Anfrage

Usage: uniquement pour l'air d'échappement
Options: à double paroi ou isolé
poudrage
Cuivre: Prix sur demande

Regenhut eckig

Chapeau biconique rectangulaire

Regenhut eckig
Chapeau biconique rectangulaire

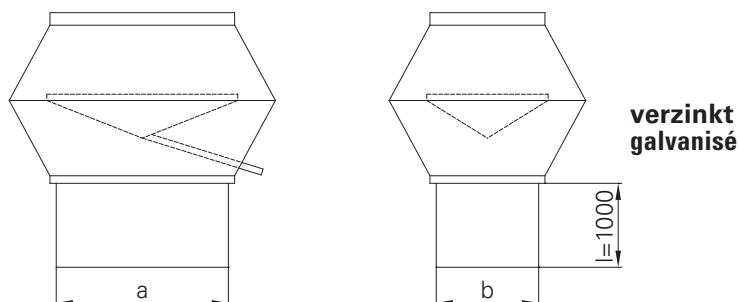

Code 262
RHE

Preis in CHF pro Stück, inkl. 1 m Kanal
Prix en CHF par pièce, incl. d'un mètre de gaine

Rücknahme ausgeschlossen
Reprise exclus

		Preise netto prix net													
a b	200	300	400	500	600	700	800	900	1000	1100	1200	1300	1400	1500	1600
200	418.-	449.-	480.-	512.-	548.-	583.-	630.-	674.-	718.-						
300	449.-	480.-	512.-	548.-	583.-	630.-	674.-	718.-	775.-	830.-	930.-	1020.-	1072.-	1177.-	
400	480.-	512.-	548.-	583.-	630.-	674.-	718.-	775.-	830.-	885.-	1020.-	1072.-	1125.-	1230.-	1310.-
500	512.-	548.-	583.-	630.-	674.-	718.-	775.-	830.-	885.-	1020.-	1072.-	1125.-	1177.-	1310.-	1353.-
600	548.-	583.-	630.-	674.-	718.-	775.-	830.-	885.-	962.-	1072.-	1125.-	1177.-	1230.-	1353.-	1397.-
700	583.-	630.-	674.-	718.-	775.-	830.-	885.-	962.-	1021.-	1125.-	1177.-	1230.-	1310.-	1397.-	1527.-
800	630.-	674.-	718.-	775.-	830.-	885.-	942.-	1021.-	1080.-	1177.-	1230.-	1310.-	1353.-	1527.-	1655.-
900	674.-	718.-	775.-	830.-	885.-	962.-	1021.-	1080.-	1174.-	1230.-	1310.-	1353.-	1397.-	1655.-	1784.-
1000	718.-	775.-	830.-	885.-	962.-	1021.-	1080.-	1174.-	1230.-	1310.-	1353.-	1397.-	1527.-	1784.-	1913.-
1100		830.-	885.-	1020.-	1072.-	1125.-	1177.-	1230.-	1310.-	1353.-	1397.-	1527.-	1655.-	1913.-	2045.-
1200		930.-	1020.-	1072.-	1125.-	1177.-	1230.-	1310.-	1353.-	1397.-	1527.-	1655.-	1784.-	2045.-	2108.-
1300		1020.-	1072.-	1125.-	1177.-	1230.-	1310.-	1353.-	1397.-	1527.-	1655.-	1784.-	1913.-	2108.-	2245.-
1400		1072.-	1125.-	1177.-	1230.-	1310.-	1353.-	1397.-	1527.-	1655.-	1784.-	1913.-	2045.-	2245.-	2381.-
1500		1177.-	1230.-	1310.-	1353.-	1397.-	1527.-	1655.-	1784.-	1913.-	2045.-	2108.-	2245.-	2381.-	2554.-
1600			1310.-	1353.-	1397.-	1527.-	1655.-	1784.-	1913.-	2045.-	2108.-	2245.-	2381.-	2554.-	2652.-
1700			1353.-	1397.-	1527.-	1655.-	1784.-	1913.-	2045.-	2108.-	2245.-	2381.-	2554.-	2652.-	2800.-
1800			1397.-	1527.-	1655.-	1784.-	1913.-	2045.-	2108.-	2245.-	2381.-	2554.-	2652.-	2800.-	2947.-
1900			1527.-	1655.-	1784.-	1913.-	2045.-	2108.-	2245.-	2381.-	2554.-	2652.-	2800.-	2947.-	3069.-
2000			1655.-	1784.-	1913.-	2045.-	2108.-	2245.-	2381.-	2554.-	2652.-	2800.-	2947.-	3069.-	3191.-
2100				1913.-	2045.-	2108.-	2245.-	2381.-	2554.-	2652.-	2800.-	2947.-	3069.-	3191.-	3337.-
2200				2045.-	2108.-	2245.-	2381.-	2554.-	2652.-	2800.-	2947.-	3069.-	3191.-	3337.-	3483.-
2300				2108.-	2237.-	2381.-	2554.-	2652.-	2800.-	2947.-	3069.-	3191.-	3337.-	3483.-	3629.-
2400				2245.-	2381.-	2554.-	2652.-	2800.-	2947.-	3069.-	3191.-	3337.-	3483.-	3629.-	3773.-

Preise in CHF, exkl. MWSt. Prix en CHF, exkl. TVA.

Einsatz: nur für Fortluft
Optionen: Doppelwandig oder isoliert
pulverbeschichtet
Kupfer: Preise auf Anfrage

Usage: uniquement pour l'air d'échappement
Options: à double paroi ou isolé
poudrage
Cuivre: Prix sur demande

Regenhut eckig

Chapeau biconique rectangulaire

Regenhut eckig
Chapeau biconique rectangulaire

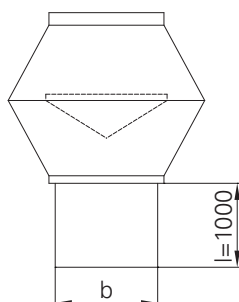
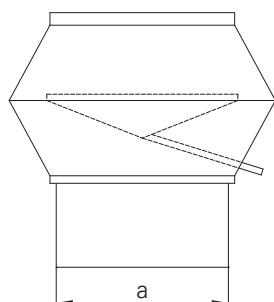

Aluminium

Code **262**
RHE

Preis in CHF pro Stück, inkl. 1 m Kanal
Prix en CHF par pièce, incl. d'un mètre de gaine

Rücknahme ausgeschlossen
Reprise exclus

Preise netto prix net															
a b	200	300	400	500	600	700	800	900	1000	1100	1200	1300	1400	1500	1600
200	502.-	539.-	576.-	614.-	658.-	700.-	756.-	809.-	862.-						
300	539.-	576.-	614.-	658.-	700.-	756.-	809.-	862.-	930.-	996.-	1116.-	1224.-	1286.-	1412.-	
400	576.-	614.-	658.-	700.-	756.-	809.-	862.-	930.-	996.-	1062.-	1224.-	1286.-	1350.-	1476.-	1572.-
500	614.-	658.-	700.-	756.-	809.-	862.-	930.-	996.-	1062.-	1224.-	1286.-	1350.-	1412.-	1572.-	1624.-
600	658.-	700.-	756.-	809.-	862.-	930.-	996.-	1062.-	1154.-	1286.-	1350.-	1412.-	1476.-	1624.-	1676.-
700	700.-	756.-	809.-	862.-	930.-	996.-	1062.-	1154.-	1225.-	1350.-	1412.-	1476.-	1572.-	1676.-	1832.-
800	756.-	809.-	862.-	930.-	996.-	1062.-	1130.-	1225.-	1296.-	1412.-	1476.-	1572.-	1624.-	1832.-	1986.-
900	809.-	862.-	930.-	996.-	1062.-	1154.-	1225.-	1296.-	1409.-	1476.-	1572.-	1624.-	1676.-	1986.-	2141.-
1000	862.-	930.-	996.-	1062.-	1154.-	1225.-	1296.-	1409.-	1476.-	1572.-	1624.-	1676.-	1832.-	2141.-	2296.-
1100		996.-	1062.-	1224.-	1286.-	1350.-	1412.-	1476.-	1572.-	1624.-	1676.-	1832.-	1986.-	2296.-	2454.-
1200		1116.-	1224.-	1286.-	1350.-	1412.-	1476.-	1572.-	1624.-	1676.-	1832.-	1986.-	2141.-	2454.-	2530.-
1300		1224.-	1286.-	1350.-	1412.-	1476.-	1572.-	1624.-	1676.-	1832.-	1986.-	2141.-	2296.-	2530.-	2694.-
1400		1286.-	1350.-	1412.-	1476.-	1572.-	1624.-	1676.-	1832.-	1986.-	2141.-	2296.-	2454.-	2694.-	2857.-
1500		1412.-	1476.-	1572.-	1624.-	1676.-	1832.-	1986.-	2141.-	2296.-	2454.-	2530.-	2694.-	2857.-	3065.-
1600			1572.-	1624.-	1676.-	1832.-	1986.-	2141.-	2296.-	2454.-	2530.-	2694.-	2857.-	3065.-	3182.-
1700			1624.-	1676.-	1832.-	1986.-	2141.-	2296.-	2454.-	2530.-	2694.-	2857.-	3065.-	3182.-	3360.-
1800			1676.-	1832.-	1986.-	2141.-	2296.-	2454.-	2530.-	2694.-	2857.-	3065.-	3182.-	3360.-	3536.-
1900			1832.-	1986.-	2141.-	2296.-	2454.-	2530.-	2694.-	2857.-	3065.-	3182.-	3360.-	3536.-	3683.-
2000			1986.-	2141.-	2296.-	2454.-	2530.-	2694.-	2857.-	3065.-	3182.-	3360.-	3536.-	3683.-	3829.-
2100				2296.-	2454.-	2530.-	2694.-	2857.-	3065.-	3182.-	3360.-	3536.-	3683.-	3829.-	4004.-
2200				2454.-	2530.-	2694.-	2857.-	3065.-	3182.-	3360.-	3536.-	3683.-	3829.-	4004.-	4180.-
2300				2530.-	2684.-	2857.-	3065.-	3182.-	3360.-	3536.-	3683.-	3829.-	4004.-	4180.-	4355.-
2400				2694.-	2857.-	3065.-	3182.-	3360.-	3536.-	3683.-	3829.-	4004.-	4180.-	4355.-	4528.-

Preise in CHF, exkl. MWSt. Prix en CHF, exkl. TVA.

Einsatz: nur für Fortluft
Optionen: Doppelwandig oder isoliert
pulverbeschichtet
Kupfer: Preise auf Anfrage

Usage: uniquement pour l'air d'échappement
Options: à double paroi ou isolé
poudrage
Cuivre: Prix sur demande

Regenhut eckig

Chapeau biconique rectangulaire

Regenhut eckig
Chapeau biconique rectangulaire

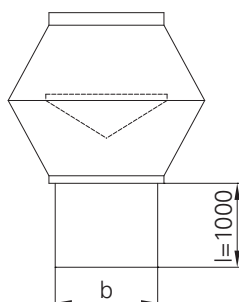
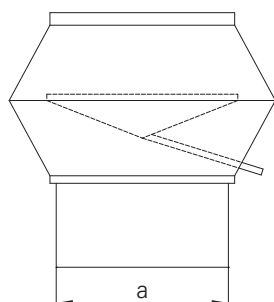

1.4301 (V2A)

Code 262
RHE

Preis in CHF pro Stück, inkl. 1 m Kanal
Prix en CHF par pièce, incl. d'un mètre de gaine

Rücknahme ausgeschlossen
Reprise exclus

		Preise netto prix net													
a b	200	300	400	500	600	700	800	900	1000	1100	1200	1300	1400	1500	1600
200	648.-	696.-	744.-	794.-	849.-	904.-	977.-	1045.-	1113.-						
300	696.-	744.-	794.-	849.-	904.-	977.-	1045.-	1113.-	1201.-	1287.-	1442.-	1581.-	1662.-	1824.-	
400	744.-	794.-	849.-	904.-	977.-	1045.-	1113.-	1201.-	1287.-	1372.-	1581.-	1662.-	1744.-	1907.-	2031.-
500	794.-	849.-	904.-	977.-	1045.-	1113.-	1201.-	1287.-	1372.-	1581.-	1662.-	1744.-	1824.-	2031.-	2097.-
600	849.-	904.-	977.-	1045.-	1113.-	1201.-	1287.-	1372.-	1491.-	1662.-	1744.-	1824.-	1907.-	2097.-	2165.-
700	904.-	977.-	1045.-	1113.-	1201.-	1287.-	1372.-	1491.-	1583.-	1744.-	1824.-	1907.-	2031.-	2165.-	2367.-
800	977.-	1045.-	1113.-	1201.-	1287.-	1372.-	1460.-	1583.-	1674.-	1824.-	1907.-	2031.-	2097.-	2367.-	2565.-
900	1045.-	1113.-	1201.-	1287.-	1372.-	1491.-	1583.-	1674.-	1820.-	1907.-	2031.-	2097.-	2165.-	2565.-	2765.-
1000	1113.-	1201.-	1287.-	1372.-	1491.-	1583.-	1674.-	1820.-	1907.-	2031.-	2097.-	2165.-	2367.-	2765.-	2965.-
1100		1287.-	1372.-	1581.-	1662.-	1744.-	1824.-	1907.-	2031.-	2097.-	2165.-	2367.-	2565.-	2965.-	3170.-
1200		1442.-	1581.-	1662.-	1744.-	1824.-	1907.-	2031.-	2097.-	2165.-	2367.-	2565.-	2765.-	3170.-	3267.-
1300		1581.-	1662.-	1744.-	1824.-	1907.-	2031.-	2097.-	2165.-	2367.-	2565.-	2765.-	2965.-	3267.-	3480.-
1400		1662.-	1744.-	1824.-	1907.-	2031.-	2097.-	2165.-	2367.-	2565.-	2765.-	2965.-	3170.-	3480.-	3691.-
1500		1824.-	1907.-	2031.-	2097.-	2165.-	2367.-	2565.-	2765.-	2965.-	3170.-	3267.-	3480.-	3691.-	3959.-
1600			2031.-	2097.-	2165.-	2367.-	2565.-	2765.-	2965.-	3170.-	3267.-	3480.-	3691.-	3959.-	4111.-
1700			2097.-	2165.-	2367.-	2565.-	2765.-	2965.-	3170.-	3267.-	3480.-	3691.-	3959.-	4111.-	4340.-
1800			2165.-	2367.-	2565.-	2765.-	2965.-	3170.-	3267.-	3480.-	3691.-	3959.-	4111.-	4340.-	4568.-
1900			2367.-	2565.-	2765.-	2965.-	3170.-	3267.-	3480.-	3691.-	3959.-	4111.-	4340.-	4568.-	4757.-
2000			2565.-	2765.-	2965.-	3170.-	3267.-	3480.-	3691.-	3959.-	4111.-	4340.-	4568.-	4757.-	4946.-
2100				2965.-	3170.-	3267.-	3480.-	3691.-	3959.-	4111.-	4340.-	4568.-	4757.-	4946.-	5172.-
2200				3170.-	3267.-	3480.-	3691.-	3959.-	4111.-	4340.-	4568.-	4757.-	4946.-	5172.-	5399.-
2300				3267.-	3467.-	3691.-	3959.-	4111.-	4340.-	4568.-	4757.-	4946.-	5172.-	5399.-	5625.-
2400				3480.-	3691.-	3959.-	4111.-	4340.-	4568.-	4757.-	4946.-	5172.-	5399.-	5625.-	5848.-

Preise in CHF, exkl. MWSt. Prix en CHF, exkl. TVA.

Einsatz: nur für Fortluft
Optionen: Doppelwandig oder isoliert
pulverbeschichtet
Kupfer: Preise auf Anfrage

Usage: uniquement pour l'air d'échappement
Options: à double paroi ou isolé
poudrage
Cuivre: Prix sur demande

Regenhut eckig

Chapeau biconique rectangulaire

Regenhut eckig
Chapeau biconique rectangulaire

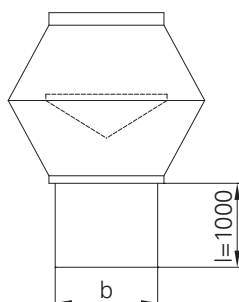
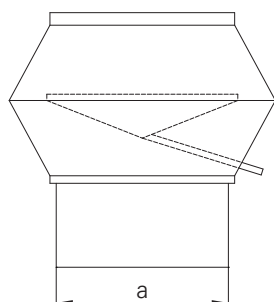

1.4404 (V4A)

Code 262
RHE

Preis in CHF pro Stück, inkl. 1 m Kanal
Prix en CHF par pièce, incl. d'un mètre de gaine

Rücknahme ausgeschlossen
Reprise exclus

Preise netto prix net															
a b	200	300	400	500	600	700	800	900	1000	1100	1200	1300	1400	1500	1600
200	752.-	808.-	864.-	922.-	986.-	1049.-	1134.-	1213.-	1292.-						
300	808.-	864.-	922.-	986.-	1049.-	1134.-	1213.-	1292.-	1395.-	1494.-	1674.-	1836.-	1930.-	2119.-	
400	864.-	922.-	986.-	1049.-	1134.-	1213.-	1292.-	1395.-	1494.-	1593.-	1836.-	1930.-	2025.-	2214.-	2358.-
500	922.-	986.-	1049.-	1134.-	1213.-	1292.-	1395.-	1494.-	1593.-	1836.-	1930.-	2025.-	2119.-	2358.-	2435.-
600	986.-	1049.-	1134.-	1213.-	1292.-	1395.-	1494.-	1593.-	1732.-	1930.-	2025.-	2119.-	2214.-	2435.-	2515.-
700	1049.-	1134.-	1213.-	1292.-	1395.-	1494.-	1593.-	1732.-	1838.-	2025.-	2119.-	2214.-	2358.-	2515.-	2749.-
800	1134.-	1213.-	1292.-	1395.-	1494.-	1593.-	1696.-	1838.-	1944.-	2119.-	2214.-	2358.-	2435.-	2749.-	2979.-
900	1213.-	1292.-	1395.-	1494.-	1593.-	1732.-	1838.-	1944.-	2113.-	2214.-	2358.-	2435.-	2515.-	2979.-	3211.-
1000	1292.-	1395.-	1494.-	1593.-	1732.-	1838.-	1944.-	2113.-	2214.-	2358.-	2435.-	2515.-	2749.-	3211.-	3443.-
1100		1494.-	1593.-	1836.-	1930.-	2025.-	2119.-	2214.-	2358.-	2435.-	2515.-	2749.-	2979.-	3443.-	3681.-
1200		1674.-	1836.-	1930.-	2025.-	2119.-	2214.-	2358.-	2435.-	2515.-	2749.-	2979.-	3211.-	3681.-	3794.-
1300		1836.-	1930.-	2025.-	2119.-	2214.-	2358.-	2435.-	2515.-	2749.-	2979.-	3211.-	3443.-	3794.-	4041.-
1400		1930.-	2025.-	2119.-	2214.-	2358.-	2435.-	2515.-	2749.-	2979.-	3211.-	3443.-	3681.-	4041.-	4286.-
1500		2119.-	2214.-	2358.-	2435.-	2515.-	2749.-	2979.-	3211.-	3443.-	3681.-	3794.-	4041.-	4286.-	4597.-
1600			2358.-	2435.-	2515.-	2749.-	2979.-	3211.-	3443.-	3681.-	3794.-	4041.-	4286.-	4597.-	4774.-
1700			2435.-	2515.-	2749.-	2979.-	3211.-	3443.-	3681.-	3794.-	4041.-	4286.-	4597.-	4774.-	5040.-
1800			2515.-	2749.-	2979.-	3211.-	3443.-	3681.-	3794.-	4041.-	4286.-	4597.-	4774.-	5040.-	5305.-
1900			2749.-	2979.-	3211.-	3443.-	3681.-	3794.-	4041.-	4286.-	4597.-	4774.-	5040.-	5305.-	5524.-
2000			2979.-	3211.-	3443.-	3681.-	3794.-	4041.-	4286.-	4597.-	4774.-	5040.-	5305.-	5524.-	5744.-
2100				3443.-	3681.-	3794.-	4041.-	4286.-	4597.-	4774.-	5040.-	5305.-	5524.-	5744.-	6007.-
2200				3681.-	3794.-	4041.-	4286.-	4597.-	4774.-	5040.-	5305.-	5524.-	5744.-	6007.-	6269.-
2300				3794.-	4027.-	4286.-	4597.-	4774.-	5040.-	5305.-	5524.-	5744.-	6007.-	6269.-	6532.-
2400				4041.-	4286.-	4597.-	4774.-	5040.-	5305.-	5524.-	5744.-	6007.-	6269.-	6532.-	6791.-

Preise in CHF, exkl. MWSt. Prix en CHF, exkl. TVA.

Einsatz: nur für Fortluft
Optionen: Doppelwandig oder isoliert
pulverbeschichtet
Kupfer: Preise auf Anfrage

Usage: uniquement pour l'air d'échappement
Options: à double paroi ou isolé
poudrage
Cuivre: Prix sur demande

Lamellhut

Chapeau à lamelles

Ausführung M
Exécution M

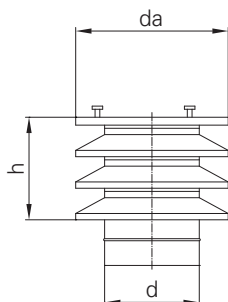

Ausführung R
Exécution R

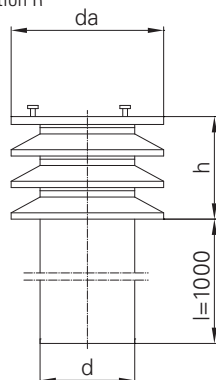

Code **280**
LH

Preis in CHF pro Stück, Ausführung R inkl. 1 m Rohr
Prix en CHF par pièce, Exécution R incl. d'un mètre du tuyau

Rücknahme ausgeschlossen
Reprise exclus

Ø d, mm	Preise netto prix net						Lamellen lamelles	h
	Aluminium		1.4301 (V2A)		1.4404 (V4A)			
	M	R	M	R	M	R		
80	142.–	151.–	183.–	194.–	219.–	233.–	4	265
100	142.–	151.–	183.–	194.–	219.–	233.–	4	265
125	155.–	166.–	196.–	210.–	235.–	251.–	4	265
150	174.–	185.–	221.–	234.–	265.–	281.–	4	265
160	177.–	189.–	225.–	238.–	270.–	287.–	4	265
180	231.–	248.–	292.–	311.–	351.–	373.–	4	265
200	259.–	276.–	316.–	336.–	379.–	403.–	4	265

Preise in CHF, exkl. MWSt. Prix en CHF, exkl. TVA.

Ausführung: mit Anschlussnippel M oder Standrohr R
Optionen: Doppelwandig oder isoliert
pulverbeschichtet
Kupfer: Preise auf Anfrage

Exécution: avec manchon de raccord M ou tuyau R
Options: à double paroi ou isolé
poudrage
Cuivre: Prix sur demande

Säulenhut

Chapeau à colonne

Ausführung M
Exécution M

Ausführung R
Exécution R

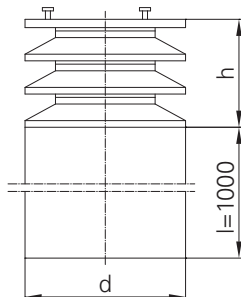
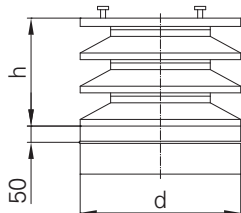

Code **282**
LH

Preis in CHF pro Stück, Ausführung R inkl. 1 m Rohr
Prix en CHF par pièce, Exécution R incl. d'un mètre du tuyau

Rücknahme ausgeschlossen
Reprise exclus

		Preise netto prix net							
		Aluminium		1.4301 (V2A)		1.4404 (V4A)			
Ø d, mm		M	R	M	R	M	R	Lamellen lamelles	h
200		289.-	309.-	485.-	514.-	533.-	565.-	4	375
224		323.-	343.-	565.-	599.-	622.-	659.-	4	375
250		410.-	436.-	601.-	637.-	661.-	701.-	4	375
280		462.-	490.-	669.-	709.-	736.-	780.-	4	375
300		521.-	554.-	711.-	753.-	782.-	829.-	4	375
315		559.-	596.-	784.-	831.-	863.-	914.-	5	435
355		639.-	680.-	859.-	910.-	945.-	1001.-	5	435
400		711.-	758.-	928.-	984.-	1021.-	1083.-	5	435
450		850.-	905.-	1030.-	1091.-	1133.-	1201.-	5	435
500		985.-	1047.-	1282.-	1358.-	1410.-	1494.-	6	495
560		1144.-	1216.-	1365.-	1447.-	1501.-	1591.-	6	495
600		1271.-	1351.-	1465.-	1553.-	1612.-	1709.-	6	495
630		1328.-	1413.-	1740.-	1845.-	1914.-	2029.-	7	555
710		1580.-	1681.-	1999.-	2320.-	2199.-	2331.-	7	555
800		1864.-	1983.-	2314.-	2528.-	2545.-	2698.-	8	615
900		2282.-	2427.-	2914.-	2972.-	3206.-	3398.-	8	615
1000		2757.-	2934.-	3459.-	3491.-	3805.-	4034.-	9	675

Preise in CHF, exkl. MWSt. Prix en CHF, exkl. TVA.

Einsatz: nur für Fortluft
Optionen: Doppelwandig oder isoliert
pulverbeschichtet
Kupfer: Preise auf Anfrage

Usage: uniquement pour l'air d'échappement
Options: à double paroi ou isolé
poudrage
Cuivre: Prix sur demande

Zubehör zu Lamell- und Säulenhut

Accessoires pour chapeau à lamelles et colonne

Standrohr mit Grundplatte
Tuyau en fonte avec plaque de base

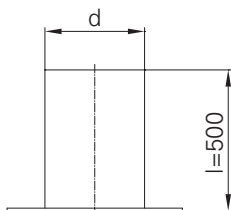

Code 285
STP

Preis in CHF pro Stück, inkl. 500 mm Rohr
Prix en CHF par pièce, incl. 500 mm du tuyau

Rücknahme ausgeschlossen
Reprise exclus

Ø d, mm	Preise netto prix net			s,mm
	Aluminium	1.4301 (V2A)	1.4404 (V4A)	
80	116.–	118.–	136.–	1.5
100	121.–	124.–	144.–	1.5
125	129.–	135.–	160.–	1.5
150	144.–	151.–	180.–	1.5
160	153.–	161.–	192.–	1.5
180	165.–	175.–	208.–	1.5
200	181.–	186.–	225.–	1.5
224	193.–	204.–	246.–	1.5
250	207.–	222.–	268.–	1.5
280	225.–	242.–	294.–	1.5
300	238.–	256.–	311.–	1.5
315	249.–	268.–	327.–	1.5
355	262.–	285.–	351.–	1.5
400	289.–	317.–	392.–	1.5
450	318.–	349.–	433.–	1.5
500	360.–	395.–	490.–	1.5
560	385.–	427.–	534.–	1.5
600	413.–	458.–	574.–	1.5
630	437.–	485.–	606.–	1.5
710	454.–	523.–	653.–	1.5
800	465.–	538.–	697.–	1.5
900	590.–	662.–	837.–	1.5
1000	808.–	933.–	1208.–	2.0
1120	875.–	1011.–	1308.–	2.0
1250	1035.–	1201.–	1561.–	2.0

Preise in CHF, exkl. MWSt. Prix en CHF, exkl. TVA.

Optionen: pulverbeschichtet
Kupfer: Preise auf Anfrage

Options: poudrage
Cuivre: Prix sur demande

Zubehör zu Regen-, Lamell- und Säulenhut

Accessoires pour chapeau à biconique, lamelles et colonne

Rosette montiert
Rosace monté

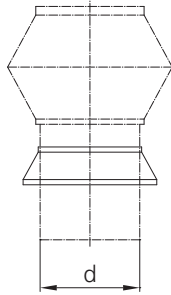

Code **285**
ROS

Preis in CHF pro Stück
Prix en CHF par pièce

Rücknahme ausgeschlossen
Reprise exclus

Ø d, mm	Preise netto prix net			
	verzinkt galvanisé	Aluminium	1.4301 (V2A)	1.4404 (V4A)
80	75.–	75.–	81.–	86.–
100	75.–	75.–	81.–	86.–
125	75.–	75.–	81.–	86.–
150	75.–	75.–	81.–	86.–
160	75.–	75.–	81.–	86.–
180	75.–	75.–	81.–	86.–
200	75.–	75.–	81.–	86.–
224	94.–	94.–	102.–	109.–
250	94.–	94.–	102.–	109.–
280	94.–	94.–	102.–	109.–
300	94.–	94.–	102.–	109.–
315	94.–	94.–	102.–	109.–
355	94.–	94.–	102.–	109.–
400	94.–	94.–	102.–	109.–
450	99.–	99.–	108.–	115.–
500	105.–	105.–	113.–	132.–
560	123.–	123.–	134.–	151.–
600	132.–	132.–	148.–	165.–
630	136.–	136.–	160.–	179.–
710	149.–	149.–	176.–	196.–
800	161.–	161.–	197.–	220.–
900	166.–	166.–	203.–	227.–
1000	190.–	190.–	229.–	257.–
1120	192.–	192.–	250.–	285.–
1250	218.–	218.–	282.–	321.–

Preise in CHF, exkl. MWSt. Prix en CHF, exkl. TVA.

Optionen: pulverbeschichtet
Kupfer: Preise auf Anfrage

Options: poudrage
Cuivre: Prix sur demande

Dachaufbau

Montage sur paroi

Dachaufbau Standard

Montage sur paroi standard

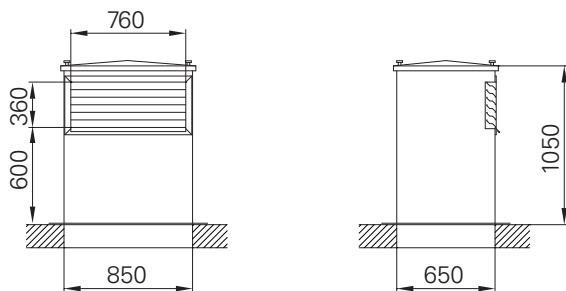

Code 255.8

Preis in CHF pro Stück
Prix en CHF par pièce

Rücknahme ausgeschlossen
Reprise exclus

	Preise netto prix net (Standard/standard)		
a x b x h, mm	Aluminium	1.4301 (V2A)	1.4404 (V4A)
850 x 650 x 1050	1480.-	1911.-	2205.-

Preis in CHF, exkl. MWSt. Prix en CHF, exkl. TVA.

Ausführung: inkl. 1 Wetterschutzgitter WS-50, 760 x 360 mm
Optionen: Doppelwandig oder isoliert
Kupfer
Isolation (Armaflex)
pulverbeschichtet

Exécution: incl. 1 grille pare-pluie WS-50, 760 x 360 mm
Options: à double paroi ou isolé
Cuivre
Isolation (Armaflex)
poudrage